



ФАБРИКА СТИЛЬНОЙ МЕБЕЛИ

ТЕХНИЧЕСКАЯ ДОКУМЕНТАЦИЯ

для служебного пользования

Внимание! Изготовитель оставляет за собой право вносить в конструкцию изменения, не ухудшающие качество изделия.

Фабрика мягкой мебели «Mebel Wood's» в производстве использует лучшие материалы для каркасов и качественные наполнители, которые соответствуют всем действующим стандартам.

Мебель от «Mebel Wood's» – это надежность, большой ассортимент типов обивки, расцветок и форм, а также практичность, высокие эксплуатационные характеристики и удобство каждой модели.

ОПИСАНИЕ ДИВАНА

Диваны настолько прочно вошли в нашу жизнь, что сегодня трудно себе представить гостиную без этого элемента интерьера. Современная мебель отличается легкостью и прочностью благодаря использованию новых материалов и технологий. И поэтому при подборе мебели мы советуем следовать несложному правилу: мебели должно быть столько, сколько необходимо. В этом случае интерьер становится целостнее, визуально просторнее и светлее; гостиная приобретает свой стиль, отвечает высоким требованиям комфорта и современного дизайна. Если вы хотите видеть у себя в комнате современную модель, предлагаем вам обратить внимание на модульный диван «Неаполь».

Данная модель позволяет проявить дизайнерский талант.

Комплект может быть сконструирован под любые размеры – от малогабаритной квартиры до загородного дома. Он станет не только местом отдыха и общения, но станет своеобразной визитной карточкой комнаты, запоминающимися ощущениями комфорта и визуальными впечатлениями. Красивый диван поможет вам преобразить вид жилища и преобразить его пространство.

«Неаполь» выполняется с одним из возможных механизмов трансформации «ТТ» (тройная трансформация) – это один из самых распространенных механизмов раскладывания. Его применяют в большинстве угловых диванов. Мягкая мебель с механизмом «ТТ» является одной из самых востребованных у потребителей. Диваны с этой системой трансформации рекомендуются для использования как в небольших и средних помещениях, так и в крупногабаритных комнатах.

Механизм состоит из трех частей и приводится в действие выдвиганием передней части, которая тянет за собой остальные две части с помощью системы роликов и кронштейнов. В результате получаем достаточно большое спальное место. Механизм «ТТ» отличается наибольшей надежностью среди всех механизмов трансформации, компактностью в сложенном виде и большим спальным местом в разложенном. Внимание! Изготовитель оставляет за собой право вносить в конструкцию изменения, не ухудшающие качество изделия

Основа сиденья – пружинная змейка, которая устанавливается на каркас и покрывается высокоэластичным поролоном толщиной 80 см. (30\38) + 20 см. (30\38) + 20 см. (30\38) и 100 синтепоном, что обеспечивает комфортную посадку, обладает хорошей упругостью, бесшумна в эксплуатации, не деформируется и весьма долговечна. Мебель с основанием из пружины – змейка сохраняет форму на протяжении многих лет. Пружина «змейка» получила свое название, благодаря своеобразной извилистой форме, напоминающей тело змеи при передвижении. У нее хороший уровень вентиляции. Такое основание способно длительное время сохранять температуру человеческого тела. Именно эта особенность помогает ему дышать и в целом оказывает благоприятное воздействие на самочувствие.

ОПИСАНИЕ ДИВАНА

За удобство посадочного места отвечают подспинные подушки, которые подстраиваются под мельчайшие изгибы тела, регулируют удобство посадки, обеспечивают комфорт, необходимый для полноценного расслабления. В подушках съёмные чехлы на молнии - их можно легко почистить. Для набивки подушек используется наполнитель «синтепух» - антиаллергенный материал, удерживающий тепло, не препятствующий циркуляции воздуха, не впитывающий влагу и легко восстанавливающий свою форму. Наполнитель упакован в дополнительный чехол.

Декоративная строчка, выполненная шелковыми нитками, подчеркивает конструктивные линии изделия. Чехлы на посадочном месте и подспинных подушках отстрочены двойной строчкой шелковыми нитками и закреплены на каркас сиденья декоративными утяжками, за счет чего внешний вид становится фактурным и элегантным. Отделочная строчка - это декоративный элемент, от внешнего вида которого во многом зависит общее восприятие изделия. При этом отделочная строчка не только украшает, но и служит для закрепления швов.

Модель «Неаполь» оснащена мягкими подлокотниками. Многие пользователи предпочитают приобретать мебель именно с такими деталями, поскольку для них характерны преимущества, играющие не последнюю роль в эксплуатации диванов. Мягкие подлокотники делают мебель более привлекательной, «гостеприимной». Ими удобнее пользоваться. На них можно положить голову или руку. Таким образом расслабиться будет гораздо проще.

В коллекцию дивана «Неаполь» входит множество модульных элементов, из которых легко создать уникальную и неповторимую композицию для любого пространства : «Двойной диван», «Тройной диван», «Полукресло», «Оттоманка», «Угловая тумба- бар», «Мягкая угловая тумба», «Пуф», «Подлокотник- бар», «Подлокотник с выдвигаемым баром», «Подлокотник-стол». Так же на Ваше усмотрение можно выбрать механизм трансформации - «Дельфин» либо «ТТ» (тройная трансформация). Составив свой диван по своему усмотрению, вы сможете по-новому взглянуть на повседневный комфорт и функциональную практичность.

ОБОЗНАЧЕНИЕ МОДУЛЕЙ и ГАБАРИТНЫЕ РАЗМЕРЫ модели «Неаполь»

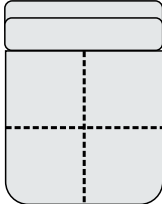
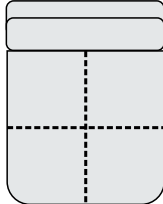
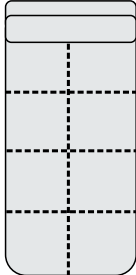
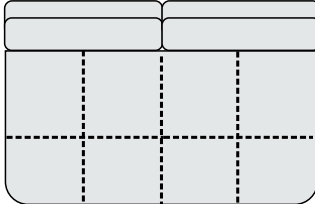
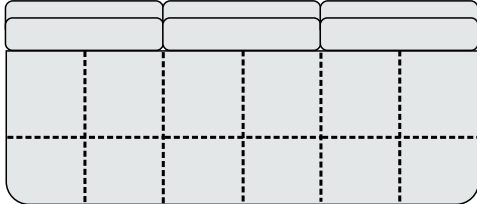



Название	Кресло 70	Полукресло 70	Оттоманка 75	Диван 1.50	Диван 1.90
Расшифровка обозначений	Кресло-кровать	Промежуточный модуль - одноместный	Оттоманка одноместная	Промежуточный модуль - двухместный	Промежуточный модуль - трехместный
Изображение					
Ширина	70	70	75	150	190
Глубина	110	110	180	110	110
Высота	105	105	105	105	105
Глубина посадочного места	60/82	60/82	130/152	60/82	60/82
Высота посадочного места	45	45	45	45	45
Функциональность модуля	Механизм трансформации «ТТ»	Бельевой ящик	Бельевой ящик	Механизм трансформации «ТТ»	Механизм трансформации «Дельфин»

Габаритные размеры каждого модуля могут иметь отклонение +/- 20 мм. ГОСТ 19917-93. «Мебель для сидения и лежания. Общие технические условия».

* Модули находятся на разработке, размеры могут изменяться.

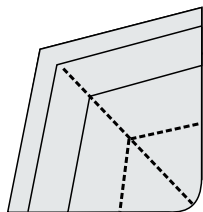
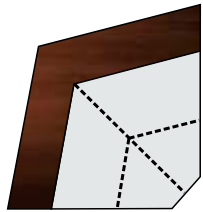
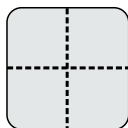
Допустимый технологический зазор между стыковочными элементами 10мм, что стоит учитывать при расчете общего габарита изделия

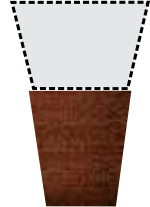
ОБОЗНАЧЕНИЕ МОДУЛЕЙ и ГАБАРИТНЫЕ РАЗМЕРЫ модели «Неаполь»

Название	Угловая тумба	Угловая тумба	Пуф	Подлокотник	Подлокотник с баром	Подлокотник-столик	Подлокотник-бар	Боковина (заглушка)
Расшифровка обозначений	Мягкая угловая тумба	Угловая тумба-бар	Пуф	Подлокотник	Подлокотник с выдвижным баром	Подлокотник-столик	Подлокотник-бар	Боковина (заглушка)
Изображение								
Ширина	117	117	85	25	25	50	30	4
Глубина	117	117	75	105	105	105	105	105
Высота	105	105	45	75	75	75	75	65
Глубина посадочного места	60/82	60/82	60	60	—	—	—	—
Высота посадочного места	45	45	45	45	—	—	—	—
Функциональность модуля	Бельевой ящик	Бельевой ящик	Бельевой ящик	—	Ящик-бар	Ящик-бар	Ящик-бар	—

Габаритные размеры каждого модуля могут иметь отклонение +/- 20 мм. ГОСТ 19917-93. «Мебель для сидения и лежания. Общие технические условия».

* Модули находятся на разработке, размеры могут изменяться.

Допустимый технологический зазор между стыковочными элементами 10мм, что стоит учитывать при расчете общего габарита изделия

СТАНДАРТНАЯ КОМПЛЕКТАЦИЯ

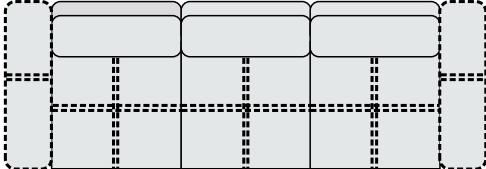
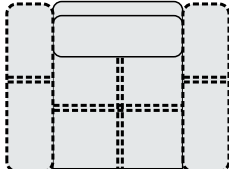
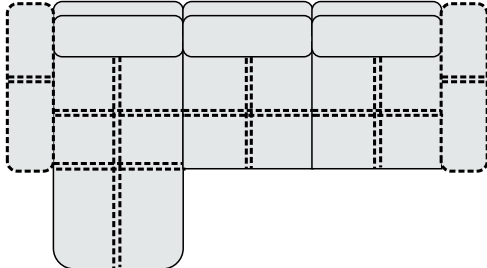
Название	Диван 3-х местный 1.90	Кресло 70	Диван с оттоманкой
Расшифровка обозначений	Диван-кровать	Кресло-кровать	Диван 1.50 + оттоманка 75
Изображение			
Ширина	240	120	280
Глубина	110	120	180/110
Высота	105	105	105
Глубина посадочного места	60/82	60/82	130/152-60/82
Высота посадочного места	45	45	45
Спальное место	190x150	200x70	227x150
Функциональность модуля	Механизм трансформации «Дельфин»	Механизм трансформации «ТТ»	Механизм трансформации «Дельфин», «ТТ» с бельевым ящиком в оттоманке

Габаритные размеры каждого модуля могут иметь отклонение +/- 20 мм. ГОСТ 19917-93. «Мебель для сидения и лежания. Общие технические условия».

* Модули находятся на разработке, размеры могут изменяться.

ПОПУЛЯРНЫЕ КОМБИНАЦИИ

Внимание! Угол стандартной комплектации определяется видом сверху. Угол считается правым (**7**), если сидя на диване, Вы видите угловую секцию по правую руку. Угол считается левым (**Г**), если сидя на диване, Вы видите угловую секцию по левую руку. При заказе модульной системы модули диванов составляются слева направо.

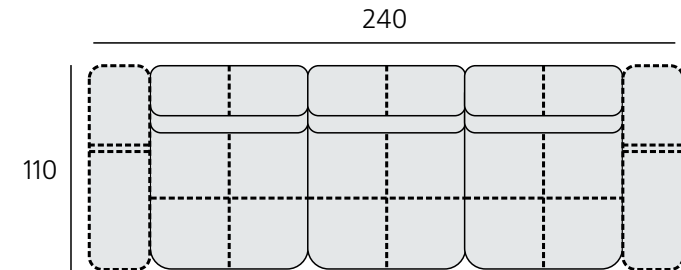
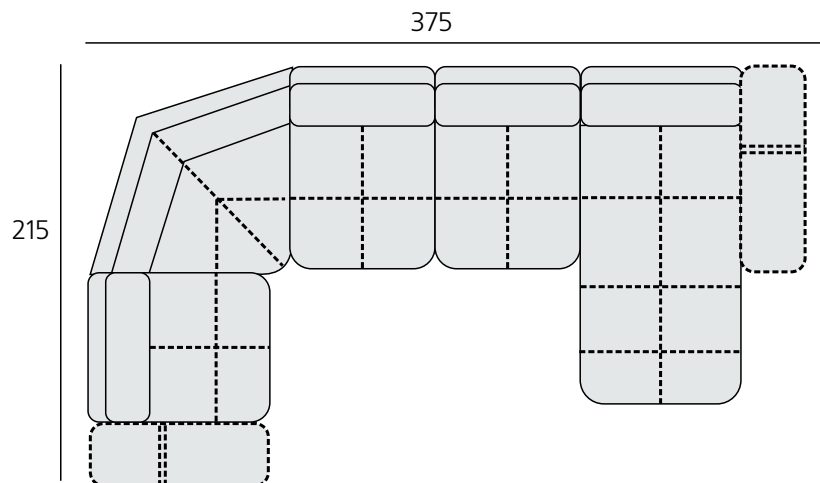
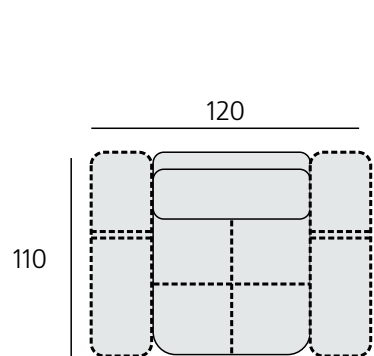
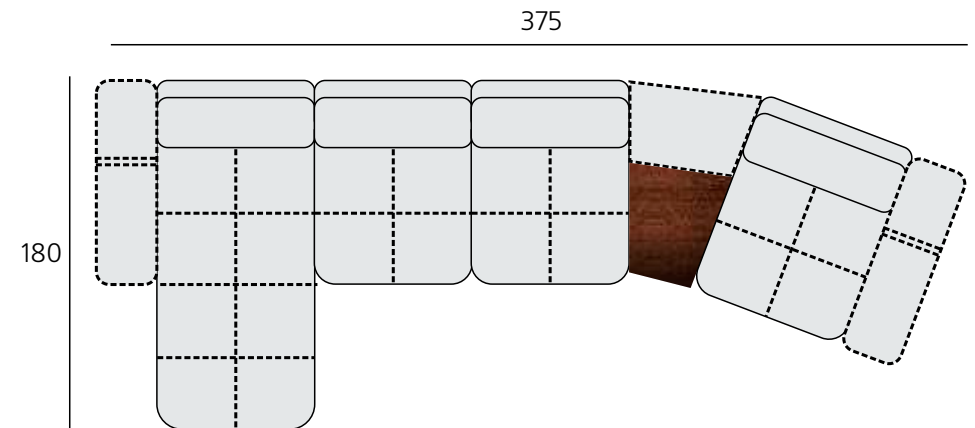
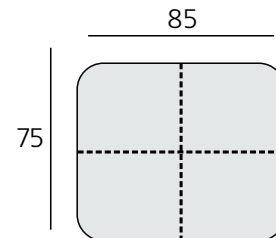
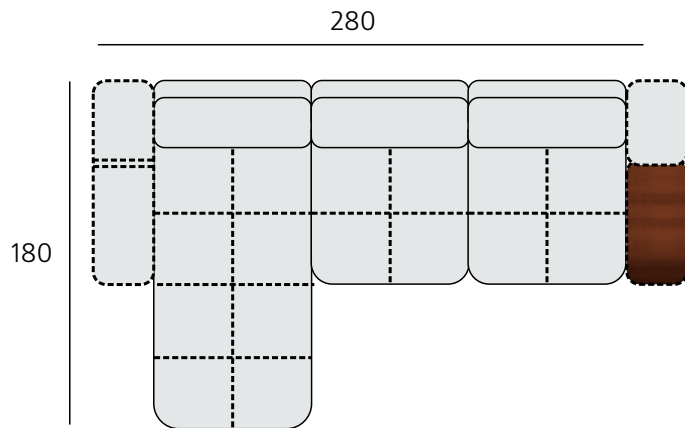
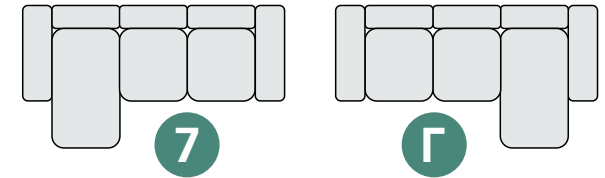

ОСОБЕННОСТИ КОНСТРУКЦИИ

КАРКАС

■ Каркас мебельного изделия «Неаполь» изготовлен из лиственных и хвойных пород, фанерного бруса, а также мебельных листов ЛДСП (белый), ножки МДФ высотой 25 мм. Имеет коробчатое строение. Модель имеет условно разборную конструкцию - при необходимости можно демонтировать подлокотники, которые крепятся на гребенки, для облегчения транспортировки дивана в помещение. Так же при необходимости можно отсоединить механизм трансформации. Дверной проем должен быть не менее 80 см, при условии, что особенности планировки не будут препятствовать транспортировке изделия.

ФУНКЦИОНАЛЬНОСТЬ

■ В модулях «оттоманка», «полукресло», и «пуф» предусмотрен бельевой ящик, позволяющий компактно хранить постельные принадлежности. На дне бельевого ящика оттоманки, установлены вентиляционные отверстия.

■ Как дополнительная опция — декоративные подушки (размером 40x45) могут быть выполнены с вышивкой фирменного логотипа нашей фабрики.



МЕХАНИЗМЫ ТРАНСФОРМАЦИИ

■ Модули мебельного изделия «Неаполь» - унифицированы под 2 механизма трансформации: «Дельфин» и «ТТ», предназначенные для ежедневного использования. Конструкция механизмов состоит из металлических профилей, направляющих и роликов. Выкатные секции «изножье» и «изголовье» (в ТТ) визуально отличаются от центрального сиденья по толщине - это связано с разницей толщин внутреннего наполнителя. Кажущаяся неровность высот сидений сделана для повышения комфортности механизма при использовании его в положении «кровать». Зазор между подушкой сиденья и царгой в сложенном состоянии до 1.5 см — считается нормой. Данный зазор необходим для правильной работы механизма трансформации.

■ Конструкция механизма оснащена резиновыми роликами, не деформирующими напольное покрытие.

■ Элементы отличаются высокой прочностью, долговечностью и стойкостью к механическому истиранию.

■ На сиденье оттоманки установлены газлифты, благодаря

НАПОЛНИТЕЛИ

■ Основа спального места (механизм «Дельфин»)- пружинная змейка + пенополиуретан толщиной 80 см. (30\38) + 20 см. (30\38) + 20 см. и 100 синтепон, что придает дивану ортопедический эффект и повышает комфортность.

■ Наполнение подушек — синтепух, это нетканый синтетический материал, по свойствам напоминающий пух водоплавающих птиц. Он имеет повышенную упругость с быстрым восстановлением исходного состояния, устойчив к жидкостям, быстро высыхает. Материал производится с применением технологии вычесывания, благодаря чему обладает способностью максимально долго сохранять упругую и воздушную форму.

ОСОБЕННОСТИ КОНСТРУКЦИИ

РЕКОМЕНДАЦИИ ПО ОБИВОЧНОМУ МАТЕРИАЛУ

- Ассортимент наших тканей впечатляет разнообразием расцветок, видов и фактур, отличающихся высокой износостойкостью и устойчивостью к воздействию внешних факторов. Для данной модели дивана нет строгих рекомендаций по выбору ткани. Выбор будет идеален, если обивка выгодно дополняет интерьерный стиль, в полной мере соответствует требованиям покупателя, дарит незабываемые тактильные ощущения и способна выдерживать весьма интенсивные эксплуатационные нагрузки. При этом надо учитывать, что каждая ткань отличается по своим структурным параметрам, надежности и долговечности использования. Так же текстиль для покрытия дивана может различаться от его фактического предназначения в доме.
- Допускаются легкие складки на обивочной ткани, возникающие после нагрузок и устраняемые при разглаживании рукой.
- После транспортировки мягкой мебели и в процессе эксплуатации (если на обивке замялся ворс и образовались замины на ткани) для придания привлекательного внешнего вида рекомендуется отпарить изделие с помощью пара.
- Для удаления пыли и поддержания шелковистого блеска, ткань необходимо регулярно обрабатывать пылесосом. Пыль может быть также успешно удалена при помощи губки или мягкой щетки для одежды.

ОСОБЫЕ УСЛОВИЯ

- Идеально подходит для ежедневного использования. Высокий уровень комфорта.
- Декоративная строчка может быть выполнена как в контраст, так и в тон ткани.
- В подушке подлокотника используется высокоэластичный полиуретан - мягкий и упругий материал, имеющий хорошие восстанавливающие свойства, устойчивый к многократной деформации.
- Взаимозаменяемый угол.
- Возможность изменения стандартных размеров в меньшую сторону до минус 20 см. и в большую сторону до плюс 20 см. Но стоит учитывать, что при увеличении размера- дополнительно усиливается каркас сиденья и спинки, вес дивана прибавится, из-за чего затрудняется трансформация дивана при эксплуатации.

ОСОБЕННОСТИ КОНСТРУКЦИИ

РЕКОМЕНДАЦИИ ПО ЭКСПЛУАТАЦИИ

- Запрещено подвергать сиденья, спинки, подлокотники точечным нагрузкам. Это может повредить элементы каркаса и обивочную ткань.
- Эксплуатировать мебель в сухих проветриваемых помещениях при температуре от +10 до + 25° и относительной влажности 60-70%.
- Не располагать мебель в местах, куда попадают прямые солнечные лучи. А также в непосредственной близости от систем отопления.
- Следует оберегать поверхность мебели и ее конструктивные элементы от механических повреждений, которые могут быть вызваны воздействием твердых предметов, абразивных порошков, а также чрезмерных физических нагрузок.
- Использовать бельевой ящик не по назначению и не заполнять его более чем на 3 см. до верха (во избежание поломки механизма).
- При ослаблении, периодически необходимо подтягивать болтовые и винтовые соединения.
- Производить смазку шарнирных соединений машинным маслом не реже одного раза в год.
- Диван проходит приемку на заказанный угол направления. И для того, чтобы изменить его - необходимо перекрутить гребенки на оттоманке. С помощью крестовой отвертки, выкрутить винты из усовой гайки и перевернуть гребенку на 180° и вновь закрутить винты на прежнее место.

ФИРМЕННАЯ ТАБЛИЧКА

Данная модель маркируется фирменным шильдиком, (информационной табличкой на металлической основе) установленным в нижней боковой части подлокотника.



И фирменным лейблом, который вшивается в заднюю часть подлокотника



РЕКОМЕНДАЦИИ ПО ДОСТАВКЕ И СБОРКЕ

- Диван достаточно тяжелый и габаритный - и поэтому для транспортировки, подъема и установки рекомендуется воспользоваться услугами профессиональных сборщиков- грузчиков.
- При транспортировке и погрузке требуется особая осторожность.
- Стоит обратить особое внимание на дно короба из ХДФ - при неправильной транспортировке и погрузке - выгрузке оно может повредиться. ХДФ - материал высокой плотности и недопустимо, чтобы на него воздействовали какие-либо точечные нагрузки и удары в процессе доставки и эксплуатации.

УПАКОВКА ДИВАНА



ФАБРИКА СТИЛЬНОЙ МЕБЕЛИ

Для избежания загрязнения и механических повреждений предметов мягкой мебели при транспортировке, мы предлагаем на выбор два способа упаковки:

«ЕВРОУПАКОВКА» - это упаковка модулей дивана сначала в воздушно пупырчатую пленку, а затем в гофрокартон.

«ЭКОНОМУПАКОВКА» - это упаковка модулей дивана в полиэтиленовую пленку.

Правильно упакованные мебельные изделия дадут возможность легко, удобно и быстро перенести мебель и существенно сэкономить место на площади под склад.

Диван "Неаполь" имеет следующий комплект упаковочных мест в стандартной комплектации:

Диван 1.50	Диван с оттоманкой	Оттоманка+ диван + угловая тумба +полукресло
1. Сиденье+ Спинка+ паспорт качества и инструкция по эксплуатации с вложенным образцом ткани - клеится упаковочный бланк заказа.	1. Сиденье дивана + Спинка дивана	1. Сиденье оттоманки+ Короб оттоманки+ Подушки (2шт) + паспорт качества и инструкция по эксплуатации с вложенным образцом ткани - клеится упаковочный бланк заказа.
2. Подушка (2 шт.)	2. Сиденье оттоманки+ Короб оттоманки+ Подушки (2шт) + паспорт качества и инструкция по эксплуатации с вложенным образцом ткани - клеится упаковочный бланк заказа.	2. Сиденье дивана + Спинка дивана
3. Подлокотник (1 шт.)	3. Подушка (1 шт.)	3. Сиденье полукресла + Спинка полукресла + короб полукресла.
4. Подлокотник (1 шт.)	4. Подлокотник (1 шт.)	4. Подушка (4 шт.)
	4. Подлокотник (1 шт.)	5. Угловая тумба+ Спинка
	5. Спинка оттоманки (1 шт.)	6. Подлокотник (1 шт.)
		7. Подлокотник (1 шт.)
		8. Спинка оттоманки (1 шт.)

На полном комплекте мебельного изделия обязательно должны присутствовать:

- наличие упаковочного бланка заказа с указанием товарного знака
- названия предприятия
- название и обозначение изделия
- ф.и. заказчика
- название ткани